

Ambiance **TOTEM**

LA VISION INTÉGRALE DU FEU
A TOTAL VIEW OF FIRE



TOTEM

www.totemfire.com

Édition 2022 - 2023



SOMMAIRE

Les «droits» | *The «straight»*

Frontal.....	4
Horizon.....	8
Vertivision.....	12

Les «multifaces» | *The «multisided»*

Latéral.....	14
3 faces.....	18

Les «galbés» | *The «curved»*

Panoramique.....	22
Galbé latéral.....	24

Les «recto-verso séparatifs» | *The «separating double-sided»*

R° frontal V° battant.....	26
R° horizon V° battant.....	28
R° vertivision V° battant.....	30

Les «recto-verso centraux» | *The «central double-sided»*

R°V° frontal.....	32
-------------------	----

Les «suspendus» | *The «suspended»*

panoramique suspendu 900.....	34
-------------------------------	----

Les «box» | *The «box»*

Box Recto-Verso.....	36
----------------------	----

Les «sur-mesure» | *The «bespoke»*

Les «sur-mesure».....	38
-----------------------	----

ACCESSOIRES | ACCESSORIES

système de suspension <i>suspension system</i>	40
cadres de finitions <i>frames</i>	42
système d'accroche mural <i>wall hanging system</i>	46
porte-bûches <i>log stand</i>	47

CARACTERISTIQUES TECHNIQUES | TECHNICAL FEATURES

Synoptique de la gamme Ambiance TOTEM <i>synoptic of AmbianceTOTEM range</i>	48
--	----



AVANT-PROPOS | FOREWORD

LA VISION INTÉGRALE DU FEU

Entreprise à taille humaine, basée dans la Drôme, TOTEM se consacre depuis des années, et exclusivement à la conception de foyer de cheminées.

Depuis plus de 20 ans, la technologie de pointe et le savoir-faire artisanal «made in France» sont les garants de la qualité et de la fiabilité de chaque foyer produit par nos soins.

La majorité des appareils de la gamme «Ambiance», offre une vision inégalée sur le spectacle du feu grâce à leurs systèmes de portes totalement escamotables.

Une expérience unique sur-mesure pour faire de votre appareil TOTEM une pièce maîtresse de votre décoration.

THE UNIQUE INTEGRAL VISION OF FIRE

French company on a human scale, based in Drôme, TOTEM has been dedicated for years, and exclusively to the design of fireplaces.

For more than 20 years, advanced technology and craftsmanship «made in France» have been the guarantors of the quality and reliability of each device produced by us.

The majority of devices in the «Ambiance» range offer an unrivaled view of the fire show thanks to their fully retractable door systems.

A unique tailor-made experience to make your TOTEM device a centerpiece of your decoration.

Un appareil pour chaque ambiance

*An apparel
for any atmosphere*





Les «droits» | *The «straight»*

Frontal

COULEURS | COLOR :

Noir
Black



POIGNÉE | HANDLES :

Acier brossé ou noir - droite 120 mm
Brushed steel or black steel - straight 120 mm

CADRES | FRAMES :

ZEN 25 - ZEN 50 - CLASSIK 50

OPTIONS | OPTIONS :

Fer de soutien de hotte
Hood support iron

Boîte à fumée ou carénage enveloppant
Smoke box or wrap-around fairing

Socle surbaissé 120 mm
Lowered base 120 mm

Pieds rotulés
Swivel feet

BRIQUES | BRICKS :

De série : 110 x 220 mm claires sans joint
By default 110 x 220 mm yellow without seam

110 x 220 mm claires avec joint
110 x 220 mm yellow with seam

En option : 110 x 220 mm noires sans joint
In option 110 x 220 mm black without seam

55 x 220 mm claires avec joint*
55 x 220 mm yellow with seam

55 x 220 mm claires sans joint*
55 x 220 mm yellow without seam

55 x 220 mm noires sans joint*
55 x 220 mm black without seam

* Non disponible pour les foyers 1000 / 1100 / 1300
Not available for fireplaces 1000 / 1100 / 1300

Ambiance **TOTEM**

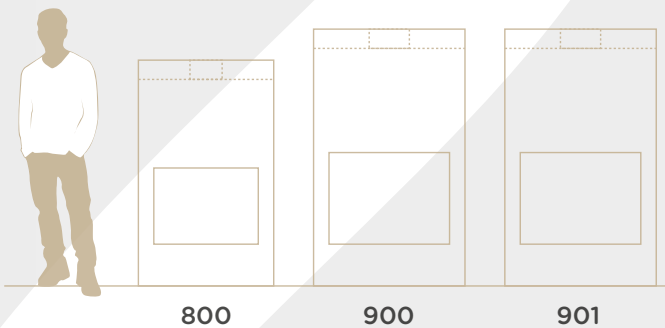

frontal 800

Dimensions en mm

- dim. hors tout (H x L x P).....1405 x 842 x 581
overall dimensions (H x W x D)
- dim. porte (L x H).....640 x 462
door dimensions (W x H)
- âtre (L x P).....650 x 367
hearth (W x D)
- hauteur de vision de feu.....474
fire viewing height
- poids.....260 kg
weight
- Ø sortie de fumées.....200
Ø smoke vent

frontal 900

Dimensions en mm

- dim. hors tout (H x L x P).....1598 x 942 x 628
overall dimensions (H x W x D)
- dim. porte (L x H).....730 x 560
door dimensions (W x H)
- âtre (L x P).....750 x 414
hearth (W x D)
- hauteur de vision de feu.....570
fire viewing height
- poids.....360 kg
weight
- Ø sortie de fumées.....200
Ø smoke vent

frontal 901

Dimensions en mm

- dim. hors tout (H x L x P).....1598 x 942 x 554
overall dimensions (H x W x D)
- dim. porte (L x H).....730 x 560
door dimensions (W x H)
- âtre (L x P).....750 x 340
hearth (W x D)
- hauteur de vision de feu.....570
fire viewing height
- poids.....320 kg
weight
- Ø sortie de fumées.....200
Ø smoke vent



Les «droits» | *The «straight»*

Frontal

COULEURS | COLOR :

Noir
Black



POIGNÉE | HANDLES :

Acier brossé ou noir - droite 120 mm
Brushed steel or black steel - straight 120 mm

CADRES | FRAMES :

ZEN 25 - ZEN 50 - CLASSIK 50

OPTIONS | OPTIONS :

Fer de soutien de hotte
Hood support iron

Boîte à fumée ou carénage enveloppant
Smoke box or wrap-around fairing

Socle surbaissé 120 mm
Lowered base 120 mm

Pieds rotulés
Swivel feet

BRIQUES | BRICKS :

De série : 110 x 220 mm claires sans joint
By default 110 x 220 mm yellow without seam

110 x 220 mm claires avec joint
110 x 220 mm yellow with seam

En option : 110 x 220 mm noires sans joint
In option 110 x 220 mm black without seam

55 x 220 mm claires avec joint*
55 x 220 mm yellow with seam

55 x 220 mm claires sans joint*
55 x 220 mm yellow without seam

55 x 220 mm noires sans joint*
55 x 220 mm black without seam

* Non disponible pour les foyers 1000 / 1100 / 1300
Not available for fireplaces 1000 / 1100 / 1300

Ambiance **TOTEM**

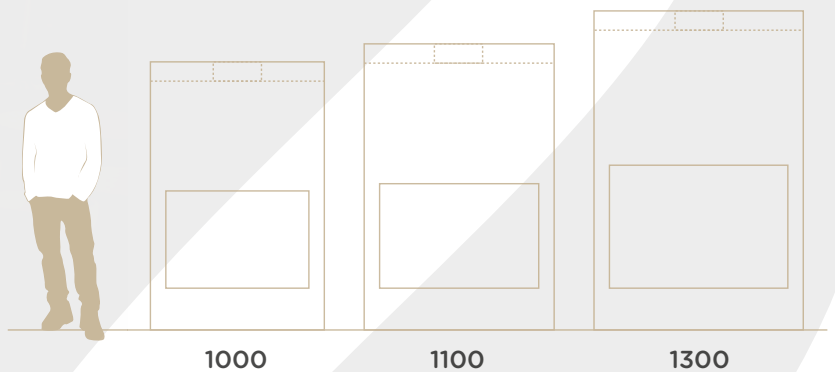

frontal 1000

Dimensions en mm

- dim. hors tout (H x L x P).....1668 x 1082 x 678
overall dimensions (H x W x D)
- dim. porte (L x H).....870 x 595
door dimensions (W x H)
- âtre (L x P).....890 x 464
hearth (W x D)
- hauteur de vision de feu.....605
fire viewing height
- poids.....430 kg
weight
- Ø sortie de fumées.....250
Ø smoke vent

frontal 1100

Dimensions en mm

- dim. hors tout (H x L x P).....1780 x 1182 x 686
overall dimensions (H x W x D)
- dim. porte (L x H).....980 x 650
door dimensions (W x H)
- âtre (L x P).....990 x 472
hearth (W x D)
- hauteur de vision de feu.....650
fire viewing height
- poids.....520 kg
weight
- Ø sortie de fumées.....250
Ø smoke vent

frontal 1300

Dimensions en mm

- dim. hors tout (H x L x P).....1985 x 1302 x 778
overall dimensions (H x W x D)
- dim. porte (L x H).....1110 x 750
door dimensions (W x H)
- âtre (L x P).....1110 x 564
hearth (W x D)
- hauteur de vision de feu.....760
fire viewing height
- poids.....630 kg
weight
- Ø sortie de fumées.....300
Ø smoke vent



Les «droits» | *The «straight»*

Horizon

COULEURS | COLOR :

Noir
Black



POIGNÉE | HANDLES :

Acier brossé ou noir - droite 350 mm*
Brushed steel or black steel - straight 350 mm

CADRES | FRAMES :

ZEN 25 - ZEN 50 - CLASSIK 50

OPTIONS | OPTIONS :

Fer de soutien de hotte
Hood support iron

Boîte à fumée ou carénage enveloppant
Smoke box or wrap-around fairing

Socle surbaissé 120 mm
Lowered base 120 mm

Pieds rotulés
Swivel feet

BRIQUES | BRICKS :

De série : 110 x 220 mm claires sans joint
By default 110 x 220 mm yellow without seam

En option : 110 x 220 mm noires sans joint**
In option 110 x 220 mm black without seam

55 x 220 mm claires sans joint**
55 x 220 mm yellow without seam

55 x 220 mm noires sans joint**
55 x 220 mm black without seam

* Acier brossé, droite 445 mm pour 1100 / 1300 / 1400
Brushed steel, straight 445 mm for 1100 / 1300 / 1400

** Non disponible pour les foyers 1000 / 1100 / 1300 / 1400
Not available for fireplaces 1000 / 1100 / 1300 / 1400

Ambiance **TOTEM**



901

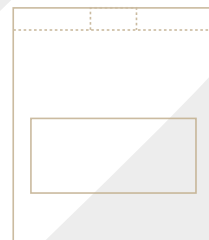

1000

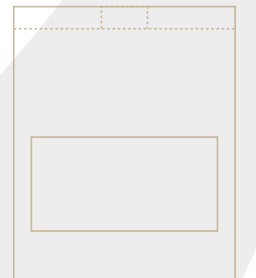

1100

horizon 901

Dimensions en mm

- dim. hors tout (H x L x P).....1265 x 943 x 555
overall dimensions (H x W x D)
- dim. porte (L x H).....740 x 395
door dimensions (W x H)
- âtre (L x P).....750 x 340
hearth (W x D)
- hauteur de vision de feu.....405
fire viewing height
- poids.....300 kg
weight
- Ø sortie de fumées.....200
Ø smoke vent

horizon 1000*

Dimensions en mm

- dim. hors tout (H x L x P).....1265 x 1088 x 610
overall dimensions (H x W x D)
- dim. porte (L x H).....880 x 395
door dimensions (W x H)
- âtre (L x P).....896 x 390
hearth (W x D)
- hauteur de vision de feu.....405
fire viewing height
- poids.....350 kg
weight
- Ø sortie de fumées.....200
Ø smoke vent

* Fond droit ou fond iconique
Straight back or conical back

horizon 1100

Dimensions en mm

- dim. hors tout (H x L x P).....1478 x 1202 x 610
overall dimensions (H x W x D)
- dim. porte (L x H).....1000 x 500
door dimensions (W x H)
- âtre (L x P).....1010 x 390
hearth (W x D)
- hauteur de vision de feu.....510
fire viewing height
- poids.....450 kg
weight
- Ø sortie de fumées.....250
Ø smoke vent



Les «droits» | *The «straight»*

Horizon

COULEURS | COLOR :

Noir
Black



POIGNÉE | HANDLES :

Acier brossé ou noir - droite 350 mm*
Brushed steel or black steel - straight 350 mm

CADRES | FRAMES :

ZEN 25 - ZEN 50 - CLASSIK 50

OPTIONS | OPTIONS :

Fer de soutien de hotte
Hood support iron

Boîte à fumée ou carénage enveloppant
Smoke box or wrap-around fairing

Socle surbaissé 120 mm
Lowered base 120 mm

Pieds rotulés
Swivel feet

BRIQUES | BRICKS :

De série : 110 x 220 mm claires sans joint
By default 110 x 220 mm yellow without seam

En option : 110 x 220 mm noires sans joint**
In option 110 x 220 mm black without seam

55 x 220 mm claires sans joint**
55 x 220 mm yellow without seam

55 x 220 mm noires sans joint**
55 x 220 mm black without seam

* Acier brossé, droite 445 mm pour 1100 / 1300 / 1400
Brushed steel, straight 445 mm for 1100 / 1300 / 1400

** Non disponible pour les foyers 1000 / 1100 / 1300 / 1400
Not available for fireplaces 1000 / 1100 / 1300 / 1400

Ambiance **TOTEM**

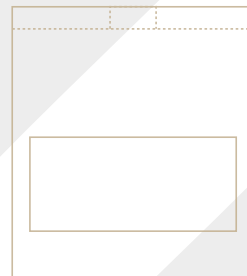

1300

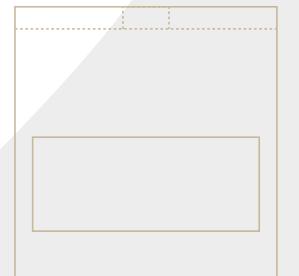

1400

horizon 1300

Dimensions en mm

- dim. hors tout (H x L x P).....1478 x 1312 x 610
overall dimensions (H x W x D)
- dim. porte (L x H).....1110 x 500
door dimensions (W x H)
- âtre (L x P).....1120 x 390
hearth (W x D)
- hauteur de vision de feu.....510
fire viewing height
- poids.....480 kg
weight
- Ø sortie de fumées.....250
Ø smoke vent

horizon 1400

Dimensions en mm

- dim. hors tout (H x L x P).....1478 x 1422 x 610
overall dimensions (H x W x D)
- dim. porte (L x H).....1220 x 500
door dimensions (W x H)
- âtre (L x P).....1230 x 390
hearth (W x D)
- hauteur de vision de feu.....510
fire viewing height
- poids.....510 kg
weight
- Ø sortie de fumées.....250
Ø smoke vent



Les «droits» | *The «straight»*

Vertivision

COULEURS | COLOR :

Noir
Black



POIGNÉE | HANDLES :

Acier brossé ou noir - droite 120 mm
Brushed steel or black steel - straight 120 mm

CADRES | FRAMES :

ZEN 25 - ZEN 50 - CLASSIK 50

SOCLE | BASE :

Socle surbaissé 120 mm de série
Standard lowered base 120 mm

OPTIONS | OPTIONS :

Fer de soutien de hotte
Hood support iron

Boîte à fumée ou carénage enveloppant
Smoke box or wrap-around fairing

Pieds rotulés
Swivel feet

BRIQUES | BRICKS :

De série : 110 x 220 mm claires sans joint
By default 110 x 220 mm yellow without seam

110 x 220 mm claires avec joint
110 x 220 mm yellow with seam

En option : 110 x 220 mm noires sans joint
In option 110 x 220 mm black without seam

55 x 220 mm claires avec joint
55 x 220 mm yellow with seam

55 x 220 mm claires sans joint
55 x 220 mm yellow without seam

55 x 220 mm noires sans joint
55 x 220 mm black without seam



Ambiance **TOTEM**



vertivision 900*

Dimensions en mm

- dim. hors tout (H x L x P).....1884 x 790 x 659
overall dimensions (H x W x D)
- dim. porte (L x H).....984 x 578
door dimensions (W x H)
- âtre (L x P).....598 x 445
hearth (W x D)
- hauteur de vision de feu.....994
fire viewing height
- poids.....410 kg
weight
- Ø sortie de fumées.....250
Ø smoke vent

* Non raccordable - *Not connectable*



Les «multifaces» | *The «multisided»*

Latéral

Gauche ou droit
Left or right

COULEURS | *COLOR :*

Noir
Black

POIGNÉE | *HANDLES :*

Acier brossé ou noir - droite 120 mm
Brushed steel or black steel - straight 120 mm

CADRES | *FRAMES :*

OPTIMA - LINÉA

OPTIONS | *OPTIONS :*

Fer de soutien de hotte + jambage
Hood support iron + jamb

Boîte à fumée ou carénage enveloppant
Smoke box or wrap-around fairing

Socle surbaissé 120 mm
Lowered base 120 mm

Pieds rotulés
Swivel feet

BRIQUES | *BRICKS* :*

De série : 110 x 220 mm claires sans joint
By default 110 x 220 mm yellow without seam

110 x 220 mm claires avec joint
110 x 220 mm yellow with seam

En option : 55 x 220 mm claires sans joint
In option 55 x 220 mm yellow without seam

55 x 220 mm claires avec joint
55 x 220 mm yellow with seam

*Latéral 800 / 900 : Briques claires avec ou sans joint |
Bricks with or without seam



Ambiance **TOTEM**

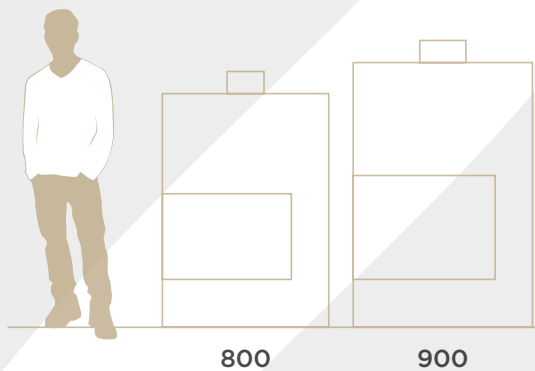

latéral 800

Dimensions en mm

- dim. hors tout (H x L x P).....1387 x 903 x 585
overall dimensions (H x W x D)
- dim. porte (L x H x P).....750 x 460 x 417
door dimensions (W x H x D)
- âtre (L x P).....700 x 367
hearth (W x D)
- hauteur de vision de feu.....465
fire viewing height
- poids.....250 kg
weight
- Ø sortie de fumées.....200
Ø smoke vent

latéral 900

Dimensions en mm

- dim. hors tout (H x L x P).....1557 x 973 x 613
overall dimensions (H x W x D)
- dim. porte (L x H x P).....815 x 564 x 435
door dimensions (W x H x D)
- âtre (L x P).....770 x 390
hearth (W x D)
- hauteur de vision de feu.....564
fire viewing height
- poids.....330 kg
weight
- Ø sortie de fumées.....250
Ø smoke vent



Les «multifaces» | *The «multisided»*

Latéral

Gauche ou droit
Left or right

COULEURS | *COLOR :*

Noir
Black

POIGNÉE | *HANDLES :*

Acier brossé ou noir - droite 350 mm
Brushed steel or black steel - straight 350 mm

CADRES | *FRAMES :*

OPTIMA - LINÉA

OPTIONS | *OPTIONS :*

Fer de soutien de hotte + jambage
Hood support iron + jamb

Boîte à fumée ou carénage enveloppant
Smoke box or wrap-around fairing

Socle surbaissé 120 mm
Lowered base 120 mm

Pieds rotulés
Swivel feet

BRIQUES | *BRICKS* :*

De série : 110 x 220 mm claires sans joint
By default 110 x 220 mm yellow without seam

En option : 110 x 220 mm noires sans joint
In option 110 x 220 mm black without seam

55 x 220 mm noires sans joint
55 x 220 mm black without seam

55 x 220 mm claires sans joint
55 x 220 mm yellow without seam

*Latéral 901 : Briques sans joint | *Bricks without seam* -
Latéral 1000 : Grandes briques sans joint | *Large bricks without seam*

Ambiance **TOTEM**

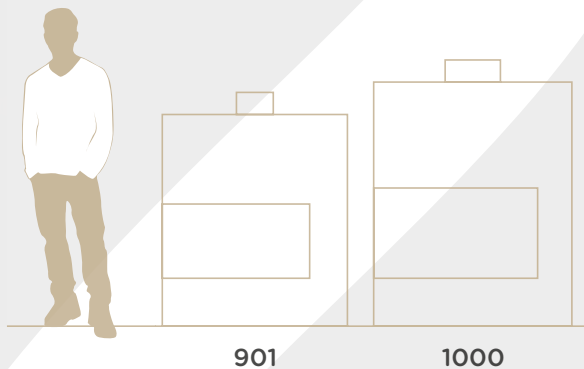

latéral horizon **901**

Dimensions en mm

- dim. hors tout (H x L x P).....1269 x 1005 x 563
overall dimensions (H x W x D)
- dim. porte (L x H x P).....845 x 407 x 385
door dimensions (W x H x D)
- âtre (L x P).....800 x 340
hearth (W x D)
- hauteur de vision de feu.....403
fire viewing height
- poids.....300 kg
weight
- Ø sortie de fumées.....200
Ø smoke vent

latéral horizon **1000**

Dimensions en mm

- dim. hors tout (H x L x P).....1445 x 1076 x 650
overall dimensions (H x W x D)
- dim. porte (L x H x P).....925 x 500 x 500
door dimensions (W x H x D)
- âtre (L x P).....890 x 464
hearth (W x D)
- hauteur de vision de feu.....490
fire viewing height
- poids.....380 kg
weight
- Ø sortie de fumées.....300
Ø smoke vent



Les «multifaces» | *The «multisided»*

3 faces

COULEURS | COLOR :

Noir
Black



POIGNÉE | HANDLES :

Acier brossé ou noir - droite 120 mm
Brushed steel or black steel - straight 120 mm

CADRES | FRAMES :

OPTIMA - LINÉA

OPTIONS | OPTIONS :

Fer de soutien de hotte + jambage
Hood support iron + jamb

Boîte à fumée ou carénage enveloppant
Smoke box or wrap-around fairing

Socle surbaissé 120 mm
Lowered base 120 mm

Accroche murale (surbaissé uniquement)
Wall mounting system (lowered only)

Pieds rotulés
Swivel feet

BRIQUES | BRICKS*:

De série : 110 x 220 mm claires sans joint
By default 110 x 220 mm yellow without seam

110 x 220 mm claires avec joint
110 x 220 mm yellow with seam

En option : 55 x 220 mm claires sans joint
In option 55 x 220 mm yellow without seam

55 x 220 mm claires avec joint
55 x 220 mm yellow with seam

*3 faces 800 / 900 : Briques claires avec ou sans joint |
Bricks with or without seam

Ambiance **TOTEM**

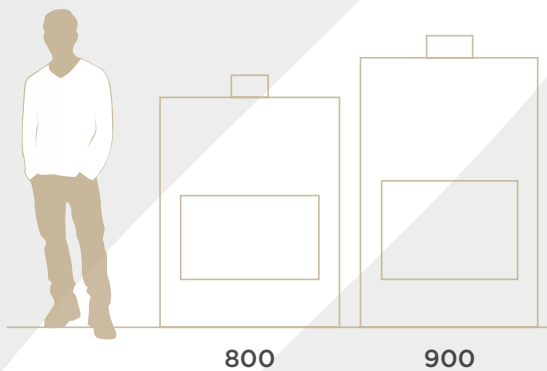

3 faces 800

Dimensions en mm

- dim. hors tout (H x L x P).....1368 x 974 x 618
overall dimensions (H x W x D)
- dim. porte (L x H x P).....842 x 440 x 410
door dimensions (W x H x D)
- âtre (L x P).....750 x 367
hearth (W x D)
- hauteur de vision de feu.....450
fire viewing height
- poids.....265 kg
weight
- Ø sortie de fumées.....200
Ø smoke vent

3 faces 900

Dimensions en mm

- dim. hors tout (H x L x P).....1583 x 962 x 661
overall dimensions (H x W x D)
- dim. porte (L x H x P).....830 x 545 x 445
door dimensions (W x H x D)
- âtre (L x P).....738 x 410
hearth (W x D)
- hauteur de vision de feu.....535
fire viewing height
- poids.....295 kg
weight
- Ø sortie de fumées.....250
Ø smoke vent



Les «multifaces» | *The «multisided»*

3 faces

COULEURS | COLOR :

Noir
Black



POIGNÉE | HANDLES :

Acier brossé ou noir - droite 350 mm
Brushed steel or black steel - straight 350 mm

CADRES | FRAMES :

OPTIMA - LINÉA

OPTIONS | OPTIONS :

Fer de soutien de hotte + jambage
Hood support iron + jamb

Boîte à fumée ou carénage enveloppant
Smoke box or wrap-around fairing

Socle surbaissé 120 mm
Lowered base 120 mm

Accroche murale (surbaissé uniquement)
Wall mounting system (lowered only)

Pieds rotulés
Swivel feet

BRIQUES | BRICKS* :

De série : 110 x 220 mm claires sans joint
By default 110 x 220 mm yellow without seam

110 x 220 mm claires avec joint
110 x 220 mm yellow with seam

En option : 110 x 220 mm noires sans joint
In option 110 x 220 mm black without seam

55 x 220 mm noires sans joint
55 x 220 mm black without seam

55 x 220 mm claires sans joint
55 x 220 mm yellow without seam

55 x 220 mm claires avec joint
55 x 220 mm yellow with seam

*3 faces 800 / 900 : Briques claires avec ou sans joint
| Bricks with or without seam - *3 faces 901 : Briques
sans joint | Bricks without seam - *3 faces 1000 :
Grandes briques sans joint | Large bricks without seam

Ambiance **TOTEM**

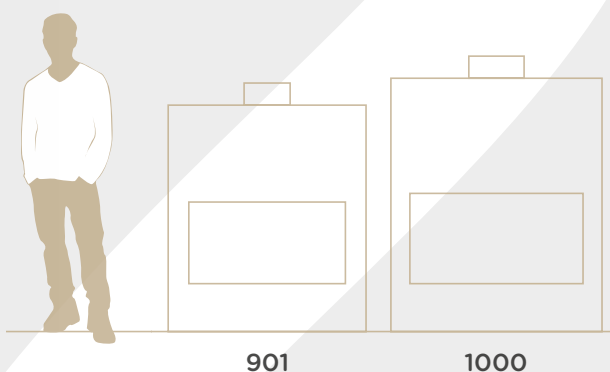

901

1000

3 faces horizon 901

Dimensions en mm

- dim. hors tout (H x L x P).....1349 x 1074 x 591
overall dimensions (H x W x D)
- dim. porte (L x H x P).....942 x 453 x 383
door dimensions (W x H x D)
- âtre (L x P).....850 x 340
hearth (W x D)
- hauteur de vision de feu.....443
fire viewing height
- poids.....310 kg
weight
- Ø sortie de fumées.....250
Ø smoke vent

3 faces horizon 1000

Dimensions en mm

- dim. hors tout (H x L x P).....1493 x 1164 x 715
overall dimensions (H x W x D)
- dim. porte (L x H x P).....1032 x 500 x 505
door dimensions (W x H x D)
- âtre (L x P).....940 x 464
hearth (W x D)
- hauteur de vision de feu.....490
fire viewing height
- poids.....380 kg
weight
- Ø sortie de fumées.....300
Ø smoke vent



Les «galbés» | *The «curved»*

Panoramique

COULEURS | COLOR :

Noir
Black



POIGNÉE | HANDLES :

Acier brossé - galbé 120 mm
Brushed steel - curved 120 mm

Acier brossé ou noir - droite 120 mm
Brushed steel or black steel - straight 120 mm

CADRES | FRAMES :

LINÉA

OPTIONS | OPTIONS :

Fer de soutien de hotte
Hood support iron

Boîte à fumée ou carénage enveloppant
Smoke box or wrap-around fairing

Pieds rotulés
Swivel feet

BRIQUES | BRICKS :

De série : 55 x 220 mm claires sans joint
By default 55 x 220 mm yellow without seam

55 x 220 mm claires avec joint
55 x 220 mm yellow with seam

En option : 55 x 220 mm noires sans joint
In option 55 x 220 mm black without seam



Ambiance **TOTEM**

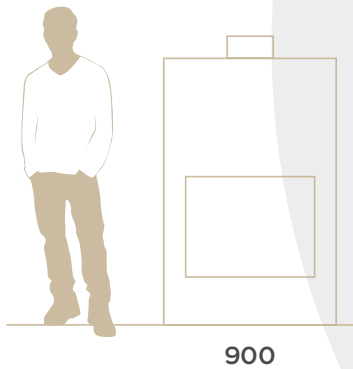

panoramique 900

Dimensions en mm

- dim. hors tout (H x L x P).....1567 x 936 x 723
overall dimensions (H x W x D)
- dim. porte (L x H).....844 x 555
door dimensions (W x H)
- âtre (L x P).....700 x 530
hearth (W x D)
- hauteur de vision de feu.....545
fire viewing height
- poids.....330 kg
weight
- Ø sortie de fumées.....250
Ø smoke vent



Les «galbés» | *The «curved»*

Galbé latéral

Gauche ou droit
Left or right

COULEURS | COLOR :

Noir
Black



POIGNÉE | HANDLES :

900 Acier brossé - galbé 120 mm
Brushed steel - curved 120 mm

Acier brossé ou noir - droite 120 mm
Brushed steel or black steel - straight 120 mm

1000 Acier brossé ou noir - droite 350 mm
Brushed steel or black steel - straight 350 mm

CADRES | FRAMES :

LINÉA

OPTIONS | OPTIONS :

Fer de soutien de hotte
Hood support iron

Boîte à fumée ou carénage enveloppant
Smoke box or wrap-around fairing

Socle surbaissé 120 mm
Lowered base 120 mm

Pieds rotulés
Swivel feet

BRIQUES | BRICKS :

Galbé 900

De série : 55 x 220 mm claires sans joint
By default 55 x 220 mm yellow without seam

55 x 220 mm claires avec joint
55 x 220 mm black with seam

En option : 55 x 220 mm noires sans joint
In option 55 x 220 mm black without seam

Galbé 1000

De série : 110 x 220 mm claires sans joint
By default 110 x 220 mm yellow without seam

En option : 110 x 220 mm noires sans joint
In option 110 x 220 mm black without seam

Ambiance **TOTEM**

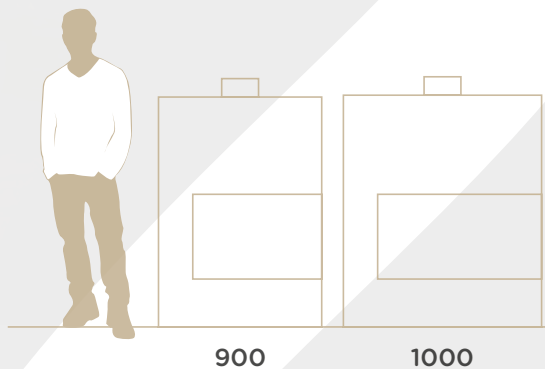

galbé latéral 900

Dimensions en mm

- dim. hors tout (H x L x P).....1358 x 886 x 553
overall dimensions (H x W x D)
- dim. porte (L x H).....750 x 450
door dimensions (W x H)
- âtre (L x P).....700 x 367
hearth (W x D)
- hauteur de vision de feu.....460
fire viewing height
- poids.....320 kg
weight
- Ø sortie de fumées.....200
Ø smoke vent

galbé latéral horizon 1000

Dimensions en mm

- dim. hors tout (H x L x P).....1358 x 1076 x 650
overall dimensions (H x W x D)
- dim. porte (L x H).....- x -
door dimensions (W x H)
- âtre (L x P).....890 x 464
hearth (W x D)
- hauteur de vision de feu.....460
fire viewing height
- poids.....360 kg
weight
- Ø sortie de fumées.....250
Ø smoke vent



Les «recto-verso séparatifs» | *The «separating double-sided»*

R° frontal V° battant

1 porte escamo-battante (Recto) - 1 porte battante (Verso)
 1 foldaway and retractable door (front) - 1 foldaway door (back)

COULEURS | COLOR :

Noir
 Black

POIGNÉE | HANDLES :

Acier brossé ou noir - droite 120 mm
 Brushed steel or black steel - straight 120 mm

CADRES | FRAMES :

ZEN 25 - ZEN 50 - CLASSIK 50

OPTIONS | OPTIONS :

Fer de soutien de hotte
 Hood support iron

Boîte à fumée ou carénage enveloppant
 Smoke box or wrap-around fairing

Socle surbaissé 120 mm
 Lowered base 120 mm

Pieds rotulés
 Swivel feet

BRIQUES | BRICKS :

De série : 110 x 220 mm claires sans joint
 By default 110 x 220 mm yellow without seam

110 x 220 mm claires avec joint
 110 x 220 mm black with seam

En option : 110 x 220 mm noires sans joint
 In option 110 x 220 mm black without seam

55 x 220 mm noires sans joint*
 55 x 220 mm black without seam

55 x 220 mm claires sans joint *
 55 x 220 mm yellow without seam

55 x 220 mm claires avec joint*
 55 x 220 mm yellow with seam

*Non disponible pour les foyers 1000
 Not available for fireplaces 1000



Ambiance **TOTEM**

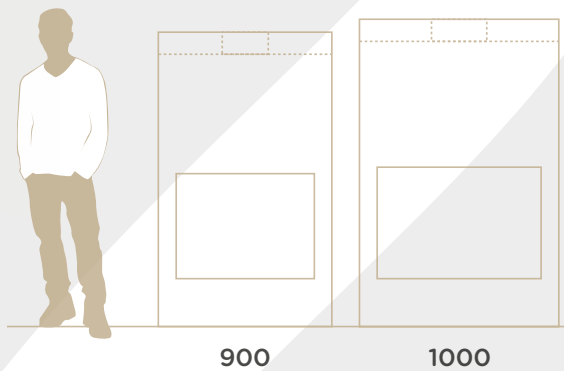

R° frontal 900 - V° battant

Dimensions en mm

- dim. hors tout (H x L x P).....1589 x 968 x 712
overall dimensions (H x W x D)
- dim. porte (L x H).....730 x 560
door dimensions (W x H)
- âtre (L x P).....750 x 517
hearth (W x D)
- hauteur de vision de feu.....570
fire viewing height
- poids.....375 kg
weight
- Ø sortie de fumées.....250
Ø smoke vent

R° frontal 1000 - V° battant

Dimensions en mm

- dim. hors tout (H x L x P).....1668 x 1108 x 762
overall dimensions (H x W x D)
- dim. porte (L x H).....870 x 595
door dimensions (W x H)
- âtre (L x P).....890 x 567
hearth (W x D)
- hauteur de vision de feu.....605
fire viewing height
- poids.....425 kg
weight
- Ø sortie de fumées.....300
Ø smoke vent



Les «recto-verso séparatifs» | *The «separating double-sided»*

R° horizon V° battant

1 porte escamo-battante (Recto) - 1 porte battante (Verso)
1 foldaway and retractable door (front) - 1 foldaway door (back)

COULEURS | COLOR :

Noir ●
Black

POIGNÉE | HANDLES :

Acier brossé ou noir - droite 350 mm*
Brushed steel or black steel - straight 350 mm

CADRES | FRAMES :

ZEN 25 - ZEN 50 - CLASSIK 50

OPTIONS | OPTIONS :

Fer de soutien de hotte
Hood support iron

Boîte à fumée ou carénage enveloppant
Smoke box or wrap-around fairing

Socle surbaissé 120 mm
Lowered base 120 mm

Pieds rotulés
Swivel feet

BRIQUES | BRICKS :

De série : 110 x 220 mm claires sans joint
By default 110 x 220 mm yellow without seam

En option : 110 x 220 mm noires sans joint**
In option 110 x 220 mm black without seam

55 x 220 mm noires sans joint**
55 x 220 mm black without seam

55 x 220 mm claires sans joint**
55 x 220 mm yellow without seam

*Acier brossé, droite 445 mm pour R° horizon 1100 - V° battant
Brushed steel, straight 445 mm for R° horizon 1100 - V° battant

**Non disponible pour les foyers 1000 et 1100
Not available for fireplaces 1000 and 1100

Ambiance **TOTEM**

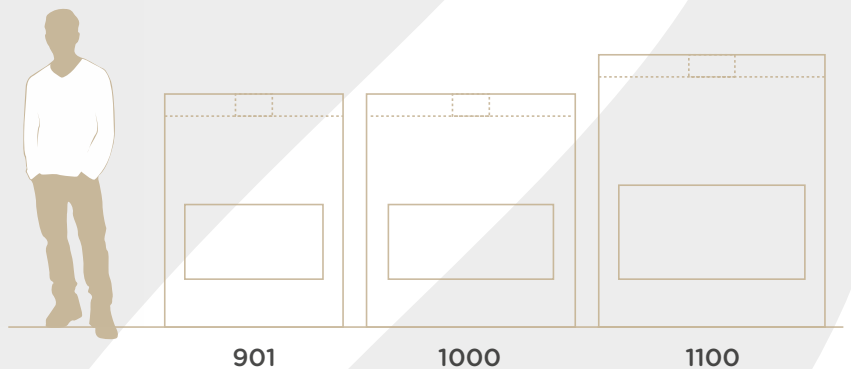

R° horizon 901 - V° battant

Dimensions en mm

■ dim. hors tout (H x L x P) overall dimensions (H x W x D)	1265 x 968 x 588
■ dim. porte (L x H) door dimensions (W x H)	740 x 395
■ âtre (L x P) hearth (W x D)	750 x 390
■ hauteur de vision de feu fire viewing height	405
■ poids weight	250 kg
■ Ø sortie de fumées Ø smoke vent	200

R° horizon 1000 - V° battant

Dimensions en mm

■ dim. hors tout (H x L x P) overall dimensions (H x W x D)	1265 x 1133 x 644
■ dim. porte (L x H) door dimensions (W x H)	880 x 395
■ âtre (L x P) hearth (W x D)	896 x 440
■ hauteur de vision de feu fire viewing height	405
■ poids weight	300 kg
■ Ø sortie de fumées Ø smoke vent	200

R° horizon 1100 - V° battant

Dimensions en mm

■ dim. hors tout (H x L x P) overall dimensions (H x W x D)	1478 x 1228 x 644
■ dim. porte (L x H) door dimensions (W x H)	1000 x 500
■ âtre (L x P) hearth (W x D)	1010 x 440
■ hauteur de vision de feu fire viewing height	510
■ poids weight	450 kg
■ Ø sortie de fumées Ø smoke vent	250



Les «recto-verso séparatifs» | *The «separating double-sided»*

R° vertivision V° battant

1 porte escamo-battante (Recto) - 1 porte battante (Verso)
 1 foldaway and retractable door (front) - 1 foldaway door (back)

COULEURS | COLOR :

Noir ●
 Black

POIGNÉE | HANDLES :

Acier brossé ou noir - droite 120 mm
 Brushed steel or black steel - straight 120 mm

CADRES | FRAMES :

ZEN 25 - ZEN 50 - CLASSIK 50

SOCLE | BASE :

Socle surbaissé 120 mm de série
 Standard lowered base 120 mm

OPTIONS | OPTIONS :

Fer de soutien de hotte
 Hood support iron

Boîte à fumée ou carénage enveloppant
 Smoke box or wrap-around fairing

Pieds rotulés
 Swivel feet

BRIQUES | BRICKS :

De série : 110 x 220 mm claires sans joint
 By default 110 x 220 mm yellow without seam

110 x 220 mm claires avec joint
 110 x 220 mm yellow with seam

En option : 110 x 220 mm noires sans joint
 In option 110 x 220 mm black without seam

55 x 220 mm claires avec joint
 55 x 220 mm yellow with seam

55 x 220 mm claires sans joint
 55 x 220 mm yellow without seam

55 x 220 mm noires sans joint
 55 x 220 mm black without seam



Ambiance **TOTEM**



R° vertivision 900 - V° battant*

Dimensions en mm

- dim. hors tout (H x L x P).....1884 x 816 x 707
overall dimensions (H x W x D)
- dim. porte (L x H).....984 x 578
door dimensions (W x H)
- âtre (L x P).....598 x 512
hearth (W x D)
- hauteur de vision de feu.....994
fire viewing height
- poids.....410 kg
weight
- Ø sortie de fumées.....250
Ø smoke vent

* Non raccordable - *Not connectable*



Les «recto-verso centraux» | *The «central double-sided»*

R°V° frontal

2 portes escamo-battantes
2 foldaway and retractable doors

COULEURS | COLOR :

Noir
Black



POIGNÉE | HANDLES :

Acier brossé ou noir - droite 120 mm
Brushed steel or black steel - straight 120 mm

CADRES | FRAMES :

ZEN 25 - ZEN 50 - CLASSIK 50

OPTIONS | OPTIONS :

Fer de soutien de hotte
Hood support iron

Boîte à fumée ou carénage enveloppant
Smoke box or wrap-around fairing

Socle surbaissé 120 mm
Lowered base 120 mm

Pieds rotulés
Swivel feet

BRIQUES | BRICKS :

De série : 110 x 220 mm claires sans joint
By default 110 x 220 mm yellow without seam

110 x 220 mm claires avec joint
110 x 220 mm black with seam

En option : 110 x 220 mm noires sans joint
In option 110 x 220 mm black without seam

55 x 220 mm noires sans joint*
55 x 220 mm black without seam

55 x 220 mm claires sans joint*
55 x 220 mm yellow without seam

55 x 220 mm claires avec joint*
55 x 220 mm yellow with seam

*Non disponible pour les foyers 1000
Not available for fireplaces 1000



Ambiance **TOTEM**

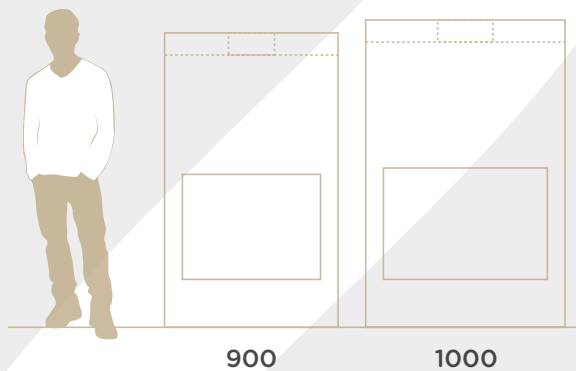

R°V° frontal 900

Dimensions en mm

- dim. hors tout (H x L x P).....1598 x 942 x 748
overall dimensions (H x W x D)
- dim. porte (L x H).....730 x 650
door dimensions (W x H)
- âtre (L x P).....750 x 517
hearth (W x D)
- hauteur de vision de feu.....570
fire viewing height
- poids.....395 kg
weight
- Ø sortie de fumées.....250
Ø smoke vent

R°V° frontal 1000

Dimensions en mm

- dim. hors tout (H x L x P).....1668 x 1082 x 798
overall dimensions (H x W x D)
- dim. porte (L x H).....870 x 595
door dimensions (W x H)
- âtre (L x P).....890 x 567
hearth (W x D)
- hauteur de vision de feu.....605
fire viewing height
- poids.....445 kg
weight
- Ø sortie de fumées.....300
Ø smoke vent



Les «suspendus» | *The «suspended»*

panoramique suspendu 900

COULEURS | COLOR :

Noir
Black



POIGNÉE | HANDLES :

Acier brossé - galbé 120 mm
Brushed steel - curved 120 mm

Acier brossé ou noir - droite 120 mm
Brushed steel or black steel - straight 120 mm

OPTIONS | OPTIONS :

Fer de soutien de hotte
Hood support iron

BRIQUES | BRICKS :

De série : 55 x 220 mm claires sans joint
By default 55 x 220 mm yellow without seam

En option : 55 x 220 mm noires sans joint
In option 55 x 220 mm black without seam



Ambiance **TOTEM**

panoramique suspendu 900
avec sole foyer / with hearth floor

Dimensions en mm

- dim. hors tout (H x L x P).....1885 x 847 x 847
overall dimensions (H x W x D)
- dim. porte (L x H).....823 x 555
door dimensions (W x H)
- âtre (L x P).....Ø750
hearth (W x D)
- hauteur de vision de feu.....545
fire viewing height
- poids.....360 kg
weight
- Ø sortie de fumées.....250
Ø smoke vent





Les «box» | *The «box»*

Box Recto-Verso

2 portes battantes
2 foldaway doors

COULEURS | COLOR :

Noir
Black



POIGNÉE | HANDLES :

Poignée droite ISM
Straight handle same as bespoke insert one

PORTE | DOOR :

Inversion sens ouverture porte
Door opening direction reversal

BRIQUES | BRICKS :

De série : 110 x 220 mm claires sans joint
By default 110 x 220 mm yellow without seam

En option : 110 x 220 mm noires sans joint
In option 110 x 220 mm black without seam

Le box Recto-Verso existe aussi en version frontal, et avec ou sans banc.
The double-sided stove is also available in a front version, and with or without bench.



Ambiance **TOTEM**

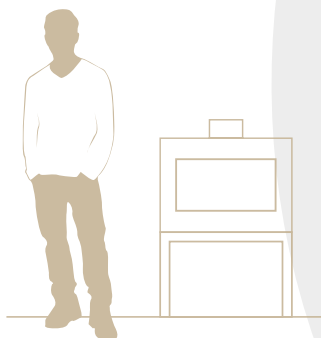

700

Box 700 Recto-Verso

Dimensions en mm

- dim. hors tout (H x L x P).....716 x 658 x 600
overall dimensions (H x W x D)
- dim. porte (L x H).....- x -
door dimensions (W x H)
- âtre (L x P).....590 x 490
hearth (W x D)
- hauteur de vision de feu.....280
fire viewing height
- poids.....190 kg
weight
- Ø sortie de fumées.....180
Ø smoke vent

Box 700 Frontal

Dimensions en mm

- dim. hors tout (H x L x P).....716 x 658 x 600
overall dimensions (H x W x D)
- dim. porte (L x H).....- x -
door dimensions (W x H)
- âtre (L x P).....590 x 490
hearth (W x D)
- hauteur de vision de feu.....280
fire viewing height
- poids.....190 kg
weight
- Ø sortie de fumées.....180
Ø smoke vent



Les «sur-mesure» | *The «bespoke»*

Les «sur-mesure»

COULEURS | COLOR :

Noir
Black



POIGNÉE | HANDLES :

Poignée droite ISM
Straight handle same as bespoke insert one

PORTE | DOOR :

Inversion sens ouverture porte
Door opening direction reversal

BRIQUES | BRICKS :

De série : 110 x 220 mm claires sans joint
By default 110 x 220 mm yellow without seam

En option : 110 x 220 mm noires sans joint
In option 110 x 220 mm black without seam



Insert non ventilé (standard)

Nos inserts sur-mesure sont spécialement conçus pour s'adapter parfaitement à votre cheminée ouverte, tout en tirant parti des avantages d'un foyer fermé.

Afin d'épouser parfaitement les contraintes de l'existant, les dimensions s'ajustent au millimètre.

Les nombreuses visions de feu disponibles permettent de répondre à un très grand nombre de configurations. La conception et la fabrication confèrent à nos inserts les mêmes qualités de robustesse et de durabilité que les foyers à porte escamotable.

Largeur : de 500 à 1200 mm - *Width : from 500 to 1200 mm*
Hauteur : de 420 à 800 mm - *Height : from 420 to 800 mm*
Profondeur : de 390 à 800 mm - *Depth : from 390 to 800 mm*

insert 600

Dimensions en mm*

■ dim. hors tout (H x L x P).....	600 x 500 x 650
overall dimensions (H x W x D)	
■ dim. porte (L x H).....	510 x 347
door dimensions (W x H)	
■ âtre (L x P).....	558 x 505
hearth (W x D)	
■ hauteur de vision de feu**.....	273
fire viewing height	
■ Ø sortie de fumées.....	200
Ø smoke vent	

insert 800

Dimensions en mm*

■ dim. hors tout (H x L x P).....	800 x 600 x 650
overall dimensions (H x W x D)	
■ dim. porte (L x H).....	710 x 447
door dimensions (W x H)	
■ âtre (L x P).....	758 x 505
hearth (W x D)	
■ hauteur de vision de feu**.....	373
fire viewing height	
■ Ø sortie de fumées.....	200
Ø smoke vent	

insert 1000

Dimensions en mm*

■ dim. hors tout (H x L x P).....	1000 x 700 x 700
overall dimensions (H x W x D)	
■ dim. porte (L x H).....	910 x 547
door dimensions (W x H)	
■ âtre (L x P).....	958 x 555
hearth (W x D)	
■ hauteur de vision de feu**.....	473
fire viewing height	
■ Ø sortie de fumées.....	200
Ø smoke vent	

Insert ventilé (option)

L'insert ventilé est une option disponible uniquement sur les inserts frontaux et toit plat.

Pour cela, 2 ventilateurs tangentiels sont situés à l'arrière de l'appareil, préservant ainsi une vision complète du feu. Ces ventilateurs se commandent par un variateur fourni (encastré ou en applique).

L'utilisateur a la possibilité d'arrêter et de démarrer à tout instant les ventilateurs, selon son souhait. Les ventilateurs sont accessibles de l'intérieur pour la maintenance et sont équipés d'un filtre à air.

Largeur : de 600 à 1000 mm - *Width : from 600 to 1000 mm*
Hauteur : de 470 à 700 mm - *Height : from 470 to 700 mm*
Profondeur : de 480 à 600 mm - *Depth : from 480 to 600 mm*

insert 600 ventilé (with fan)

Dimensions en mm*

■ dim. hors tout (H x L x P).....	600 x 500 x 650
overall dimensions (H x W x D)	
■ dim. porte (L x H).....	510 x 347
door dimensions (W x H)	
■ âtre (L x P).....	558 x 505
hearth (W x D)	
■ hauteur de vision de feu**.....	273
fire viewing height	
■ Ø sortie de fumées.....	200
Ø smoke vent	

insert 800 ventilé (with fan)

Dimensions en mm*

■ dim. hors tout (H x L x P).....	800 x 600 x 650
overall dimensions (H x W x D)	
■ dim. porte (L x H).....	710 x 447
door dimensions (W x H)	
■ âtre (L x P).....	800 x 435
hearth (W x D)	
■ hauteur de vision de feu**.....	373
fire viewing height	
■ Ø sortie de fumées.....	200
Ø smoke vent	

insert 1000 ventilé (with fan)

Dimensions en mm*

■ dim. hors tout (H x L x P).....	1000 x 700 x 700
overall dimensions (H x W x D)	
■ dim. porte (L x H).....	910 x 547
door dimensions (W x H)	
■ âtre (L x P).....	958 x 555
hearth (W x D)	
■ hauteur de vision de feu**.....	473
fire viewing height	
■ Ø sortie de fumées.....	200
Ø smoke vent	

Bespoke insert (Standard)

Our bespoke inserts are especially made to fit perfectly to your open fireplace, while taking advantage of a closed fireplace.

So as to comply with the existing constraints, the dimensions are adjusted to the millimeter.

Many shapes are available so as to provide a maximum views of fire. The conception and the manufacturing provided to our bespoke inserts ensure the same quality and durability as for our fireplaces with the retractable door.



Ventilated bespoke insert (Option)

The insert with fans is an option only available for frontal inserts and flat roof.

There are 2 tangential fans located at the rear of the appliance to not impede the view of the fire. The fans are controlled by a variator (integrated or built in).

It can be possible to switch on and off at any time the fans whenever required. The fans are reachable from within for the maintenance and are equipped with a discreet air filter.



* À titre d'exemple - *for example* / ** porte fermée - *closed door*

LES ACCESSOIRES

ACCESSORIES



systeme de suspension | suspension system

simple, pratique et efficace

L'outil indispensable pour la pose des foyers suspendus.

easy, usefull and efficient,

The essential tool to install the hanging fireplaces.



Module 1 - de base - facilite et sécurise la pose des foyers suspendus et permet de régler tous les écarts de niveaux pendant et même après l'installation. Hauteur sous plafond de 190 cm à 209 cm* (4 faces 700) ou 200 à 219 (4 faces 800 et panoramique).

Module 1 - basic - facilitates and makes fitting suspended fireplaces safer ; allows adjustment of all tolerances in levels during and even after installation. Height beneath ceiling : from 190 cm - 209 cm* (4 faces 700) / 200 - 219 cm* (4 faces 800 - panoramic).

Module 2 - rallonge - pour des hauteurs sous plafond de 210 à 329 cm* (4 faces 700) ou 220 à 339 cm* (4 faces 800 et panoramique) et de 330 à 450 cm* (4 faces 700) ou 340 à 460 cm* (4 faces 800 et panoramique) avec un deuxième module 2.

Module 2 - extension - for ceiling heights of 210 - 329 cm* (4 faces 800 - panoramic) / 220 - 339 cm* (4 faces 700). With a 2nd module of 330 - 450 cm* (4 faces 800 - panoramic) / 340 - 460 cm* (4 faces 700).

Module 3 - soupente - jusqu'à 45°.

Module 3 - sloping ceilings - up to 45°.



* avec sole foyère de 26 cm de hauteur
with a hearth floor 26 cm height

En option, le nouveau cadre Linea sous hotte pour foyer suspendu vous permet d'assurer la finition et le soutien de la hotte.
As an option, the new Linea frame under hood for suspended fireplaces allows you to ensure the finishing and the support of the hood.

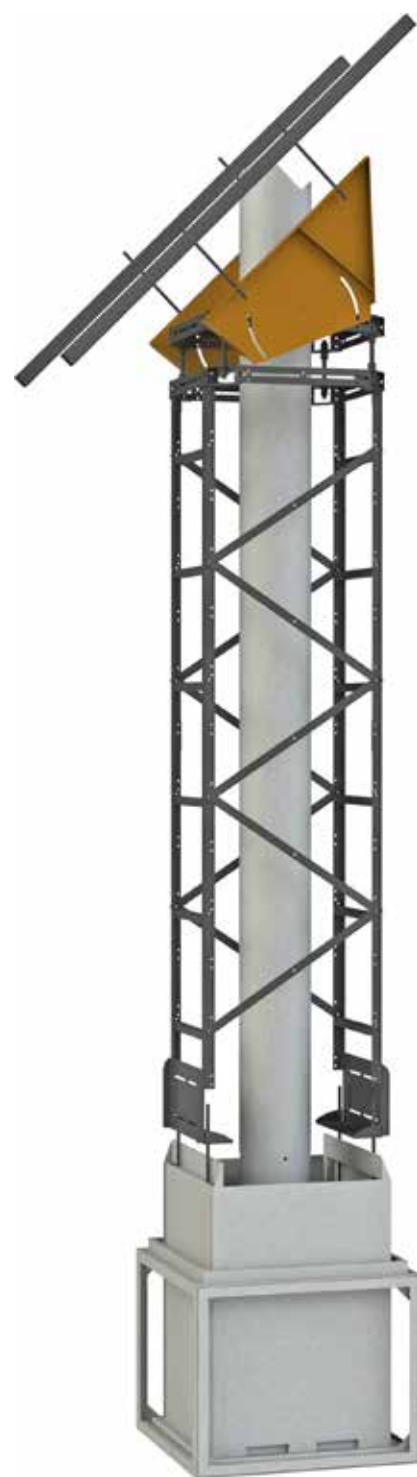



Les cadres | frames

classik

Acier 20/10° plié puis soudé, finition peinture haute température
20/10° folded and welded steel, high temperature paint finish



classik 50

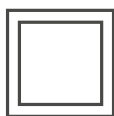

Disponibles en noir
Available in black





Les cadres | frames

zen

Acier 20/10^e plié puis soudé, finition peinture haute température
20/10^e folded and welded steel, high temperature paint finish

Disponibles en noir
Available in black



zen 50

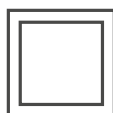

zen 25

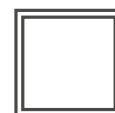

Les cadres classik et zen peuvent équiper tous nos foyers droits et tous nos foyers recto-verso.
Classik and Zen frames are available of all our straight fireplaces and all our double sided fireplaces.



Les cadres | frames

optima

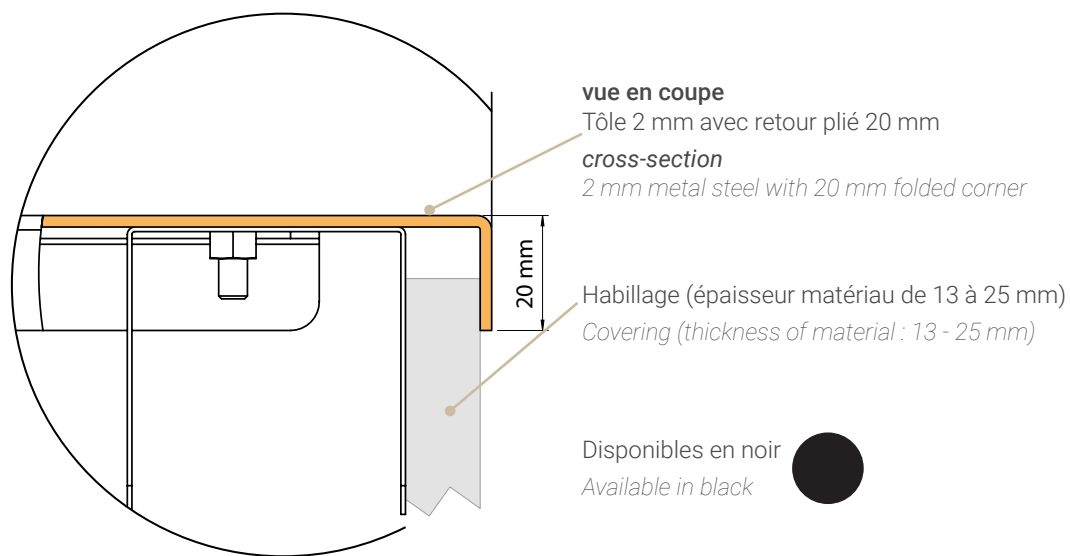



Les cadres | frames

linéa

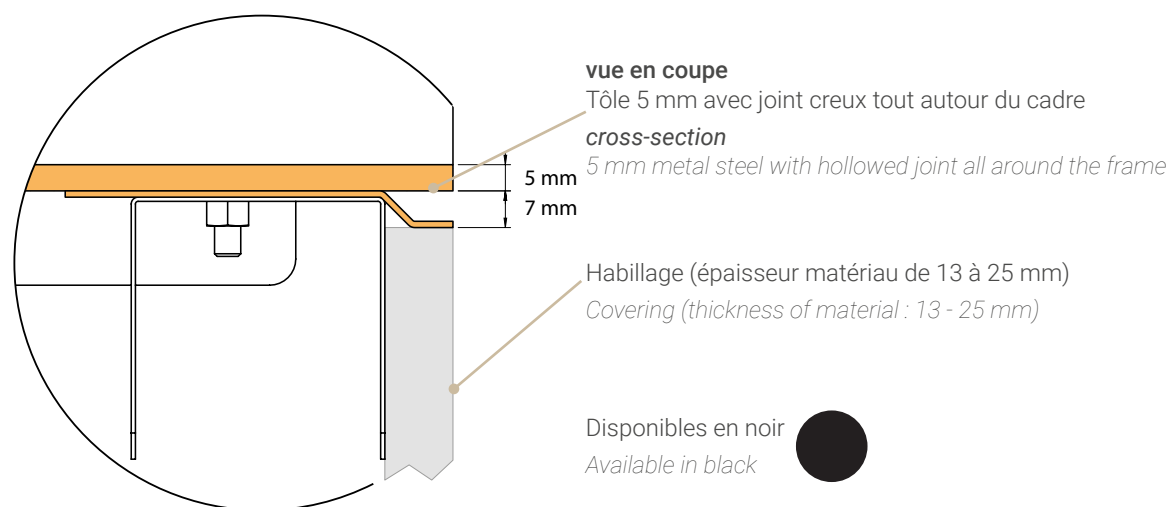

Les cadres optima et linéa peuvent équiper tous nos foyers multifaces.
Optima and Linéa frames are available of all our multi sided fireplaces.



Système d'accroche murale | *wall hanging system*

Dernière **innovation** du bureau d'étude Totem, ce système d'accroche murale offre une toute **nouvelle possibilité d'intégration** des foyers **3 faces** de la gamme **Ambiance TOTEM**.

Le foyer se retrouve suspendu au-dessus du sol ce qui ajoute un véritable effet de «**lévitation**» au feu.

Une **nouvelle expérience** de vision intégrale du feu !

*The wall mounting system is the last **innovation** of TOTEM FIRE's study department. It is a **new concept in fitting 3 faces** fireplaces of the **Ambiance TOTEM** range.*

*The fireplaces is fitted above the ground and provides to the fire a «**levitation**» appearance.*

*A **new experience** of total view of fire !*

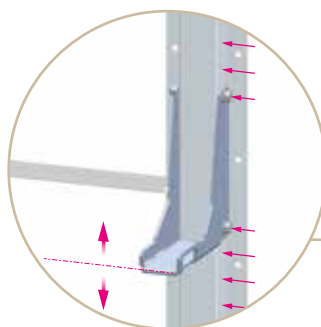
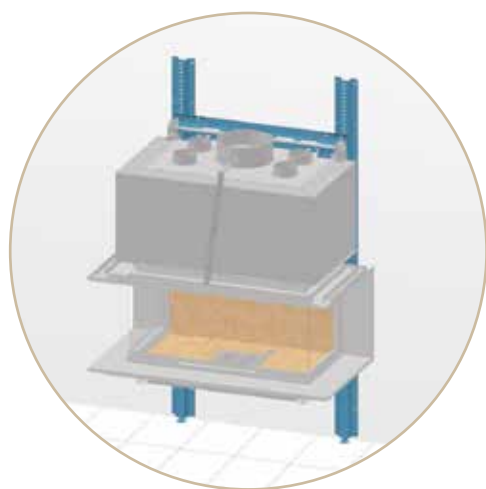

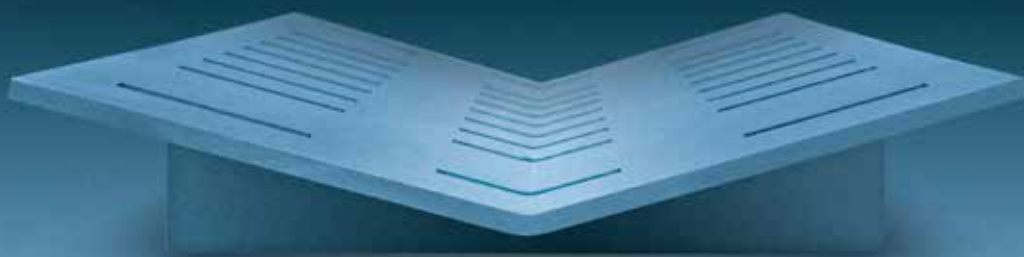

Porte-bûches | *log stands*

Fidèles à nos valeurs de sécurité et de simplicité nous avons conçu nos porte-bûches dans un style épuré et résolument actuel. Ils apportent plus de sûreté lors de l'utilisation du foyer porte relevée.

Ils sont découpés dans des tôles d'acier spécial qui sont pliées et soudées avant de recevoir une finition de peinture haute température.

Faithful to our safety and simplicity values our log stands have a very light and modern design. They provide more safety while using the fireplace with a door open.

They are made with special metal steel, then folded and welded before being finished with high temperature paint.



porte-bûche 600
h x L x l = 7 x 60 x 29

Log stands 600
H x L x W = 7 x 60 x 29

porte-bûche 400
h x L x l = 7 x 40 x 29

Log stands 400
H x L x W = 7 x 40 x 29

porte-bûche 100
h x L x l = 7 x 10 x 29

Log stands 100
H x L x W = 7 x 10 x 29

CARACTÉRISTIQUES TECHNIQUES

synoptique de la gamme *Ambiance* **TOTEM**

Dimensions en cm | Dimensions in cm

	dimensions hors tout : H x L x P overall dimensions : H x W x D	dimensions porte : L x H x (P) door dimensions : W x H x (D)	âtre : L x P hearth : W x D
Les «droits» The «straight»			
frontal			
frontal 800	1405 x 842 x 581	640 x 462	650 x 367
frontal 900	1598 x 942 x 628	730 x 560	750 x 414
frontal 901	1598 x 942 x 554	730 x 560	750 x 340
frontal 1000	1668 x 1082 x 678	870 x 595	890 x 464
frontal 1100	1780 x 1182 x 686	980 x 650	990 x 472
frontal 1300	1985 x 1302 x 778	1110 x 750	1110 x 564
box 700 frontal	716 x 658 x 600		590 x 490
horizon			
horizon 901	1265 x 943 x 555	740 x 395	750 x 340
horizon 1000 Fond droit ou fond conique	1265 x 1088 x 610	880 x 395	896 x 390
horizon 1100	1478 x 1202 x 610	1000 x 500	1010 x 390
horizon 1300	1478 x 1312 x 610	1110 x 500	1120 x 390
horizon 1400	1478 x 1422 x 610	1220 x 500	1230 x 390
vertivision			
vertivision 900	1884 x 790 x 659	984 x 578	598 x 445
Les «multifaces» The «multisided»			
latéral			
latéral 800	1387 x 903 x 585	750 x 460 x 417	700 x 367
latéral 900	1557 x 973 x 613	815 x 564 x 435	770 x 390
latéral horizon 901	1269 x 1005 x 563	845 x 407 x 385	800 x 340
latéral horizon 1000	1445 x 1076 x 650	925 x 500 x 500	890 x 464
3 faces			
3 faces 800	1368 x 974 x 618	842 x 440 x 410	750 x 367
3 faces 900	1583 x 962 x 661	830 x 545 x 445	738 x 410
3 faces horizon 901	1349 x 1074 x 591	942 x 453 x 383	850 x 340
3 faces horizon 1000	1493 x 1164 x 715	1032 x 500 x 505	940 x 464



TECHNICAL FEATURES

synoptic of *Ambiance* **TOTEM** range

Dimensions en cm | Dimensions in cm

	hauteur de vision de feu fire viewing height	Ø sortie de fumées Ø smoke vent	poids (kg) weight (kg)
Les «droits» The «straight»			
frontal			
frontal 800	474	200	260
frontal 900	570	200	360
frontal 901	570	200	320
frontal 1000	605	250	430
frontal 1100	650	250	520
frontal 1300	760	300	630
box 700 frontal	280	180	190
horizon			
horizon 901	405	200	300
horizon 1000 Fond droit ou fond conique	405	200	350
horizon 1100	510	250	450
horizon 1300	510	250	480
horizon 1400	510	250	510
vertivision			
vertivision 900	994	250	410
Les «multifaces» The «multisided»			
latéral			
latéral 800	465	200	250
latéral 900	564	250	330
latéral horizon 901	403	200	300
latéral horizon 1000	490	300	380
3 faces			
3 faces 800	450	200	265
3 faces 900	535	250	295
3 faces horizon 901	443	250	310
3 faces horizon 1000	490	300	380



CARACTÉRISTIQUES TECHNIQUES

synoptique de la gamme *Ambiance* **TOTEM**

Dimensions en cm | Dimensions in cm

	dimensions hors tout : H x L x P overall dimensions : H x W x D	dimensions porte : L x H x (P) door dimensions : W x H x (D)	âtre : L x P hearth : W x D
Les «suspendus» (avec sole foyère) The «suspended» (with hearth floor)			
4 faces suspendu 700	1831 x 770 x 743	700 x 550 x 700	606 x 606
4 faces suspendu 800	1920 x 843 x 870	800 x 600 x 800	706 x 706
panoramique suspendu 900	1885 x 847 x 847	823 x 555	Ø750
Les «galbés» The «curved»			
panoramique 900	1567 x 936 x 723	844 x 555	700 x 530
galbé latéral 900	1358 x 886 x 553	750 x 450	700 x 367
galbé latéral horizon 1000	1358 x 1076 x 650		890 x 454
Les «Recto-Verso séparatifs» The «separating double sided»			
R° frontal 900 - V° battant	1589 x 968 x 712	730 x 560	750 x 517
R° frontal 1000 - V° battant	1668 x 1108 x 762	870 x 595	890 x 567
R° horizon 901 - V° battant	1265 x 968 x 588	740 x 395	750 x 390
R° horizon 1000 - V° battant	1265 x 1133 x 644	880 x 395	896 x 440
R° horizon 1100 - V° battant	1478 x 1228 x 644	1000 x 500	1010 x 440
R° vertivision 900 - V° battant	1884 x 816 x 707	984 x 578	598 x 512
Les «recto-Verso centraux» The «central double sided»			
R° V° frontal 900	1598 x 942 x 748	730 x 650	750 x 517
R° V° frontal 1000	1668 x 1082 x 798	870 x 595	890 x 567
Les «recto-Verso» The «double sided»			
box 700 Recto-Verso	716 x 658 x 600		590 x 490



TECHNICAL FEATURES

synoptic of *Ambiance* **TOTEM** range

Dimensions en cm | Dimensions in cm

	hauteur de vision de feu fire viewing height	Ø sortie de fumées Ø smoke vent	poids (kg) weight (kg)
Les «suspendus» (avec sole foyère) The «suspended» (with hearth floor)			
4 faces suspendu 700	550	250	120 + 250
4 faces suspendu 800	590	250	120 + 270
panoramique suspendu 900	545	250	360
Les «galbés» The «curved»			
panoramique 900	545	250	330
galbé latéral 900	460	200	320
galbé latéral horizon 1000	460	250	360
Les «Recto-Verso séparatifs» The «separating double sided»			
R° frontal 900 - V° battant	570	250	375
R° frontal 1000 - V° battant	605	300	425
R° horizon 901 - V° battant	405	200	250
R° horizon 1000 - V° battant	405	200	300
R° horizon 1100 - V° battant	510	250	450
R° vertivision 900 - V° battant	994	250	410
Les «recto-Verso centraux» The «central double sided»			
R° V° frontal 900	570	250	395
R° V° frontal 1000	605	300	445
Les «recto-Verso» The «double sided»			
box 700 Recto-Verso	280	180	190



Ambiance **TOTEM**

LA VISION INTÉGRALE DU FEU A TOTAL VIEW OF FIRE

La gamme Ambiance Totem représente aujourd'hui **42 modèles**...
... nous sommes sûrs que vous y trouverez **le vôtre**.

*The Ambiance Totem range now includes **42 models** ...
... we are sure that you'll find **yours** amongst them.*



TOTEM FIRE SAS

4, avenue du Guimand
F-26120 MALISSARD / Valence - Drôme

tél. (33) 0 4 75 40 18 89

commercial@totemfire.com

www.totemfire.com



GRUPE
QAELI

Votre revendeur / Your dealer